



Easy Rack

- Hacemos que las implantaciones de racks de IT sean simples, rápidas y fáciles
- Desde armarios de red hasta Data Centers
- Easy Racks y accesorios Easy Rack



apc.com/es

Life Is On

APC[®]
by Schneider Electric



Presentamos los Easy Racks de APC

APC ofrece una serie de racks y accesorios fiables, asequibles y fáciles de utilizar de una marca de confianza. Son racks fáciles de elegir, instalar y personalizar con accesorios de APC y se encuentran disponibles en diversos tamaños que permiten escalar esta gama para implantaciones de IT, desde armarios de red hasta Data Centers.



Implantación rápida

- Totalmente ensamblado
- Características principales que hacen posible una implantación rápida
- Compatibilidad de la solución APC

Estandarización

- Diferentes alturas, anchuras y profundidades para cualquier equipo de IT
- Estandariza en una sola plataforma desde el edge hasta el Data Center
- Elemento básico de las soluciones para Data Center y micro Data Center

Fiable

- Calidad y fiabilidad de APC
- Cumplimiento de las normas del sector y certificado por UL
- Garantía de fábrica estándar de 5 años

Desde armarios de red hasta Data Centers... Easy Rack para Data Centers

Como principal portador de equipos de IT, el rack es la piedra angular del Data Center. Basado en las tendencias actuales de aplicaciones de red y servidores del mercado de IT, Easy Rack ofrece una amplia variedad de diseños de racks de IT adecuados para cualquier servidor de aplicaciones de IT, red, almacenamiento e IT convergente.



Aplicaciones típicas

- Proveedores de cloud y servicios/Colocation
- Data Centers pequeños, medianos y grandes
- Edge Computing empresarial



Easy Rack en el edge

APC Easy Rack proporciona una amplia variedad de configuraciones para hacer posible una implantación rápida, rentable y de alta seguridad de los sistemas de edge. Los factores de forma de 24U y 800 mm de profundidad hacen que estos racks sean adecuados para espacios más pequeños, a menudo en el edge de las redes.

Principales características de Easy Rack

Paneles laterales de media altura

- Fácil de utilizar y manipular
- Paneles laterales superiores bloqueables
- Instalación sin herramientas



Techo multifuncional

- Aberturas de techo con burletes de cepillo para gestionar el cableado y una gestión adecuada del flujo de aire
- Compatible con el sistema de gestión de cables aéreos de APC de pasacables y particiones



Conexión a tierra eléctrica integrada

- Conexión a tierra en las puertas
- El techo, los paneles laterales y las puertas están conectados a tierra al marco del armario
- Ubicaciones de conexión a tierra externas adicionales en la parte frontal/posterior

Características adicionales:

- Diseño de marco probado en la industria
- Soporta racks con o sin paneles laterales
- Capacidad de carga estática: 1200 kg
- Capacidad de carga dinámica: 600 kg

Puertas frontales/posteriores ventiladas

- Puerta delantera con ventilación única abierta y puertas posteriores divididas
- Hasta un 81 % de perforación
- Patrón hexagonal

- Instalación sin herramientas de PDU en rack
- Diseños de 24, 42 y 48U
- 600, 800 mm de anchura y 800, 1000, 1100, 1200 mm de profundidad



Característica de los racks de 800 mm:

- Hasta 16 paneles pretroquelados verticales de 1U ubicados dentro de los carriles de montaje del equipo delantero y trasero (12 en 42U)
- Monta verticalmente paneles de conexión o dispositivos 1U y ahorra espacio de montaje horizontal para otros dispositivos de IT
- Añade otras 16U a una solución de armario



Componentes de Easy Rack

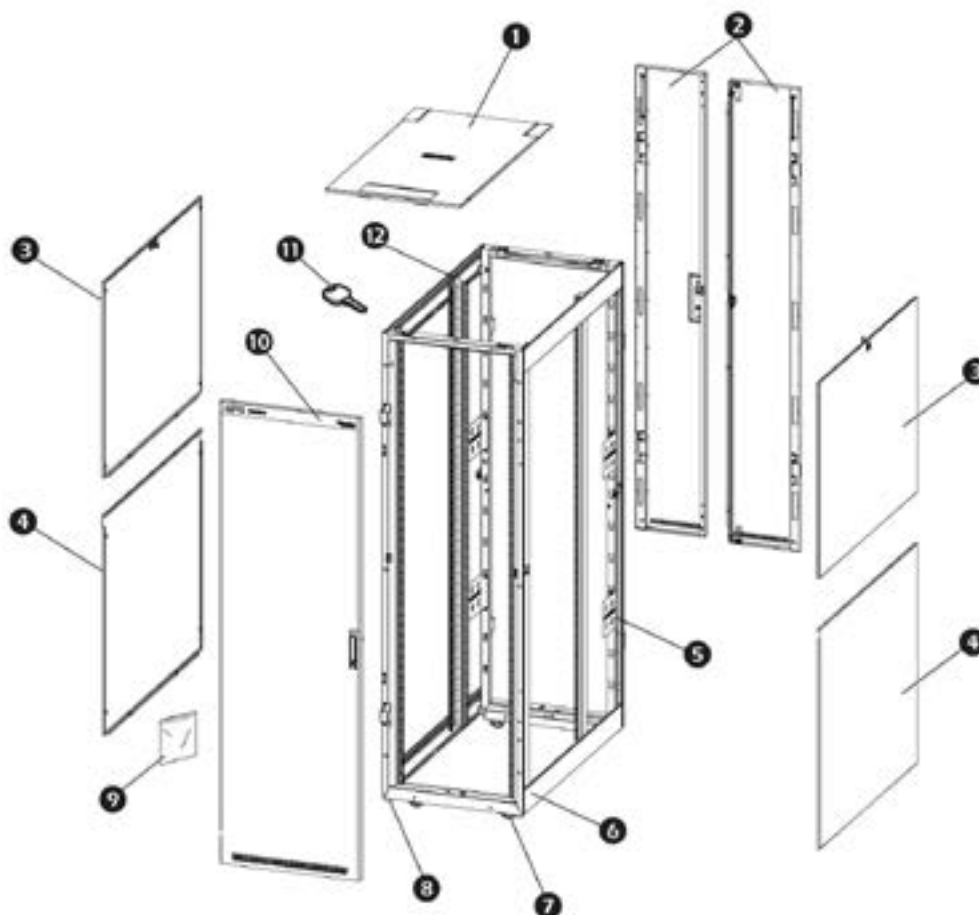

Componentes de rack

- | | |
|---|--|
| 1. Techo | 6. Estructura del armario |
| 2. Puertas posteriores | 7. Ruedas |
| 3. Panel lateral superior extraíble (bloqueo) | 8. Pies niveladores |
| 4. Panel lateral inferior extraíble | 9. Puerta frontal reversible y extraíble |
| 5. Soportes de montaje de accesorios Zero U | 10. Bolsa de accesorios |

Accesorios

- Arandelas cónicas de plástico M6 (50)
- Tuercas enjauladas (50)
- Tornillos Phillips M5 x 12 (4)
- Tornillos Phillips M6 x 16 (50)

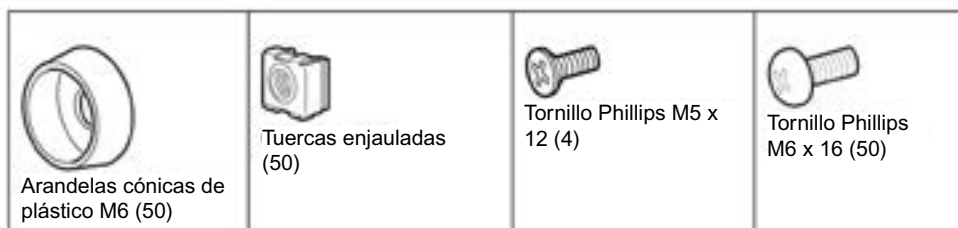

Herramientas suministradas

- Herramienta Torx T30 / Phillips n.º 2 (1)
- Herramienta para tuercas enjauladas (1)



Selección del Easy Rack

19" 42U/48U puertas delanteras y traseras ventiladas

1200 mm/1100 mm de profundidad

Negro



ER6222 Frontal

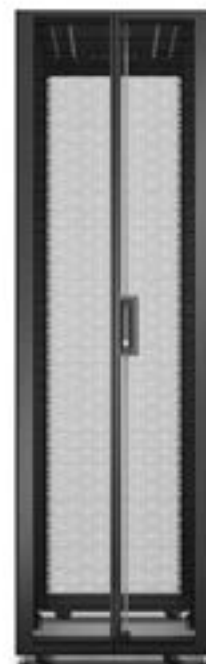

ER6222 posterior



Vista frontal



Vista lateral

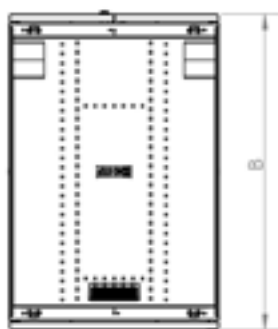

Vista superior
(600 mm de anchura)

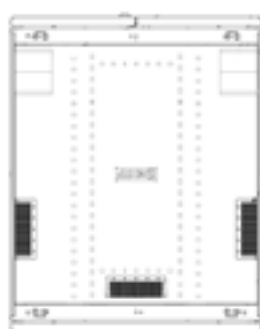

Vista superior
(800 mm de anchura)

Información de pedido

Referencia	Espacio U	Anchura A (mm)	Profundidad B (mm)	Altura C (mm)	Altura D (mm)	Peso neto (kg)	Dimensiones del paquete de envío	Peso empaquetado (kg)
ER6222	42U	600	1200	1955	1991	108	650 x 1250 x 2120	116
ER6212	42U	600	1100	1955	1991	105	650 x 1150 x 2120	112
ER8222	42U	800	1200	1955	1991	135	850 x 1250 x 2120	144
ER8212	42U	800	1100	1955	1991	131	850 x 1150 x 2120	140
ER6822	48U	600	1200	2222	2258	122	650 x 1250 x 2390	130
ER6812	48U	600	1100	2222	2258	117	650 x 1150 x 2390	125
ER8822	48U	800	1200	2222	2258	150	850 x 1250 x 2390	159
ER8812	48U	800	1100	2222	2258	145	850 x 1150 x 2390	154

Selección del Easy Rack

19" 42U/48U puertas delanteras y traseras ventiladas

1000 mm de profundidad

Negro



Vista frontal

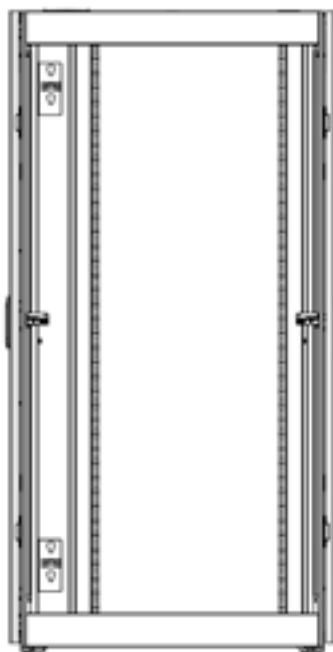

Vista lateral

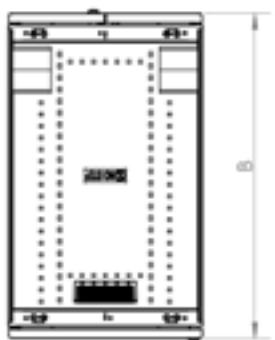

Vista superior
(600 mm de anchura)

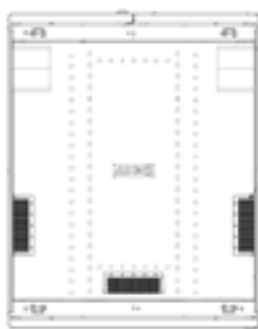

Vista superior
(800 mm de anchura)



ER8202 Frontal



ER8202 posterior

Información de pedido

Referencia	Espacio U	Anchura A (mm)	Profundidad B (mm)	Altura C (mm)	Altura D (mm)	Peso neto (kg)	Dimensiones del paquete de envío	Peso empaquetado (kg)
ER6202	42U	600	1000	1955	1991	100	650 x 1050 x 2120	106
ER8202	42U	800	1000	1955	1991	128	850 x 1050 x 2120	137
ER6802	48U	600	1000	2222	2258	113	650 x 1050 x 2390	120
ER8802	48U	800	1000	2222	2258	140	850 x 1050 x 2390	149

Selección del Easy Rack

19" 24U/42U puertas delanteras y traseras ventiladas

800 mm de profundidad

Negro



Vista frontal



Vista lateral

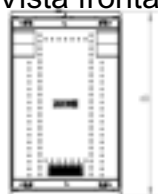

Vista superior (600 mm de anchura)



ER6482 Frontal



ER6482 Posterior



Vista frontal

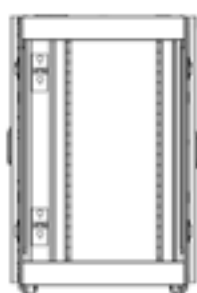

Vista lateral

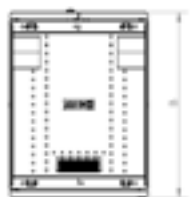

Vista superior (600 mm de anchura)



ER8282 Frontal



ER8282 Posterior

Información de pedido

Referencia	Espacio U	Anchura A (mm)	Profundidad B (mm)	Altura C (mm)	Altura D (mm)	Peso neto (kg)	Dimensiones del paquete de envío	Peso empaquetado (kg)
ER6482	24U	600	800	1162	1198	68	650 x 850 x 1330	74
ER6282	42U	600	800	1955	1991	94	650 x 850 x 2120	100
ER8282	42U	800	800	1955	1991	120	850 x 850 x 2120	128

Accesorios Easy Rack

- Los canales para accesorios aportan versatilidad y posibilitan un montaje adicional para PDU verticales o accesorios - 24, 42 y 48U - 2 piezas
- Los soportes de montaje de PDU reemplazan los existentes o se agregan para las opciones de PDU de media altura de rack
- Organizadores de cables verticales para gestionar y asegurar el cableado
- El módulo de la bandeja del ventilador se fija a las puertas posteriores para lograr una ventilación de aire forzada



Referencia	Descripción
ER7RCC24	Canales accesorios 0U, 24U
ER7RCC42	Canales accesorios 0U, 42U
ER7RCC48	Canales accesorios 0U, 48U
ER7PDUBRKT*	Soporte de montaje de PDU, doble
ER7PDUBRKTS**	Soporte de montaje de PDU, individual
ER7SHELF*	Estante regulable, 50KG
ER7SHELFS**	Estante regulable, profundidad corta 50KG

Referencia	Descripción
ER7VCM42	Organizador de cables vertical, 42U
ER7VCM48	Organizador de cables vertical, 48U
ER7HCM	Organizador de cables horizontal, 1U
ER7DCM	Organizador de cables en profundidad, 1U
ER7FANTRAY	Módulo de bandeja de ventilador con un solo ventilador
ER7BP1U	Panel obturador de metal 1U, paquete de 10
ER7BP2U	Panel obturador de metal 2U, paquete de 10

* Compatible con racks de 1100/1200 mm de profundidad

* Compatible con racks de 800/1000 mm de profundidad

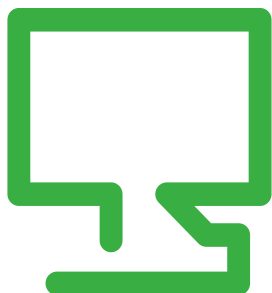

Life Is 

APC[®]
by Schneider Electric

Explora. Selecciona. Configura.

Ve Easy Rack en Youtube: <https://youtu.be/Fnz552-O30o>

Modelo 3D de Sketchfab:

Modelo 24U <https://skfb.ly/6XQIo>

Modelo 42U <https://skfb.ly/6XQIn>

Configura un Easy Rack como una solución completa en el portal de diseño de Schneider Electric: designportal.apc.com

Bac de Roda, 52, Edificio A
08019, Barcelona (España)

apc.com/es